

Catasto dei Fabbricati - Situazione al 25/01/2013 - Comune di VEROLANUOVA (L777) - < Sez.Urb.: NCT - Foglio: 15 - Particella: 646 - Elaborato planimetrico >

ELABORATO PLANIMETRICO	Compilato da: Rambaldini Aldo	Iscritto all'albo: Geometri	Prov. Brescia	N. 3693
Comune di Verolanuova	Sezione: NCT	Foglio: 15	Particella: 646	
Dimostrazione grafica dei subalterni		Tipo Mappale n.	del	Scala 1 : 500

Agenzia del Territorio
CATASTO FABBRICATI
 Ufficio provinciale di Brescia

PIANO TERRA

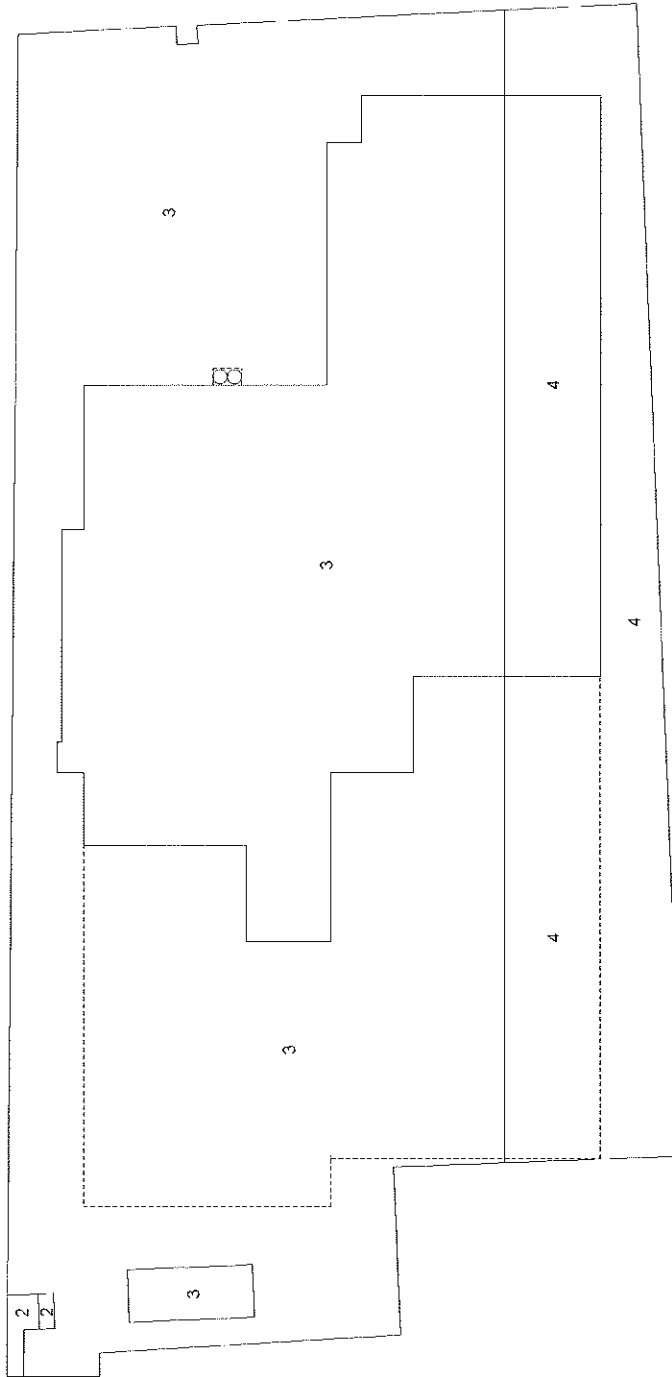

VIA DELL'ARTIGIANATO



Ultima planimetria in atti

Data: 25/01/2013 - n. T249219 - Richiedente: Telematico

Totale schede: 1 - Formato di acquisizione: A3(297x420) - Formato stampa richiesto: A4(210x297) - Fattore di scala non utilizzabile

Catasto dei Fabbricati - Situazione al 25/01/2013 - Comune di VEROLANUOVA (L777) - < Sez.Urb.: NCT - Foglio: 15 - Particella: 646 - Elaborato planimetrico >

Agenzia del Territorio

CATASTO FABBRICATI
Ufficio Provinciale di Brescia

ELABORATO PLANIMETRICO	Compilato da: Rambaldini Aldo	Iscritto all'albo: Geometri	Prov. Brescia	N. 3883
Comune di Verolanuova	Sezione: NCT	Foglio: 15	Particella: 646	del
Dimostrazione grafica dei subaltermi		Tipo Mappale n.	del	Scala 1 : 500

PIANO PRIMO

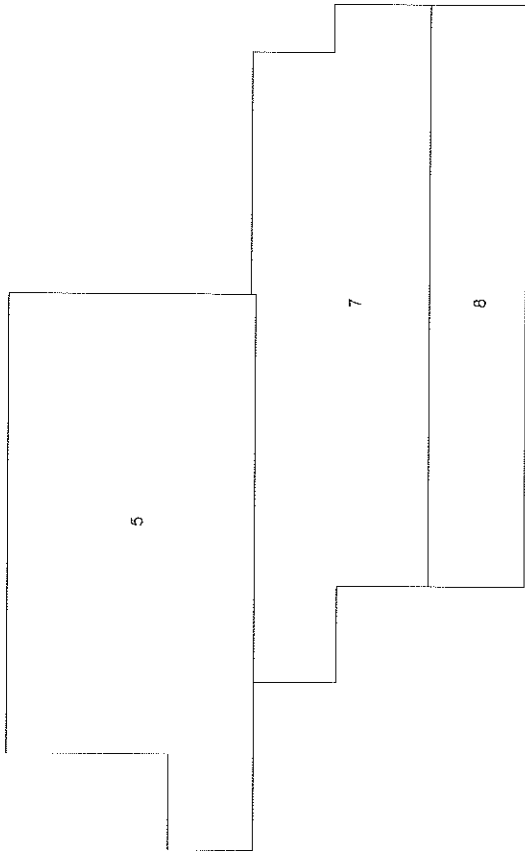

Ultima planimetria in atti

Data: 25/01/2013 - n. T249219 - Richiedente: Telematico

Totale schede: 1 - Formato di acquisizione: A3(297x420) - Formato stampa richiesto: A4(210x297) - Fattore di scala non utilizzabile

Agenzia del Territorio
CATASTO FABBRICATI
 Ufficio provinciale di
 BRESCIA

Dichiarazione prototipo n. 2
 del
 Pianoimetria di u.i.u. in Comune di Verolanova
 Via Dell'astigianato
 civ. 8

Agenzia del Territorio
ASTO FABBRICATI
 Ufficio provinciale di
 BRESCIA

Dichiarazione prototipo n. 2
 del
 Pianoimetria di u.i.u. in Comune di Verolanova
 Via Dell'astigianato
 civ. 8

Identificativi Catastrali:
 Sezione: NCT
 Foglio: 15
 Particella: 646
 Subalterno: 3

Compilata da:
 Romaldini Aldo
 Iscritto all'Albo
 Geometri
 Prov. Brescia
 N. 3883

Scheda n. 3
 Scala 1:500

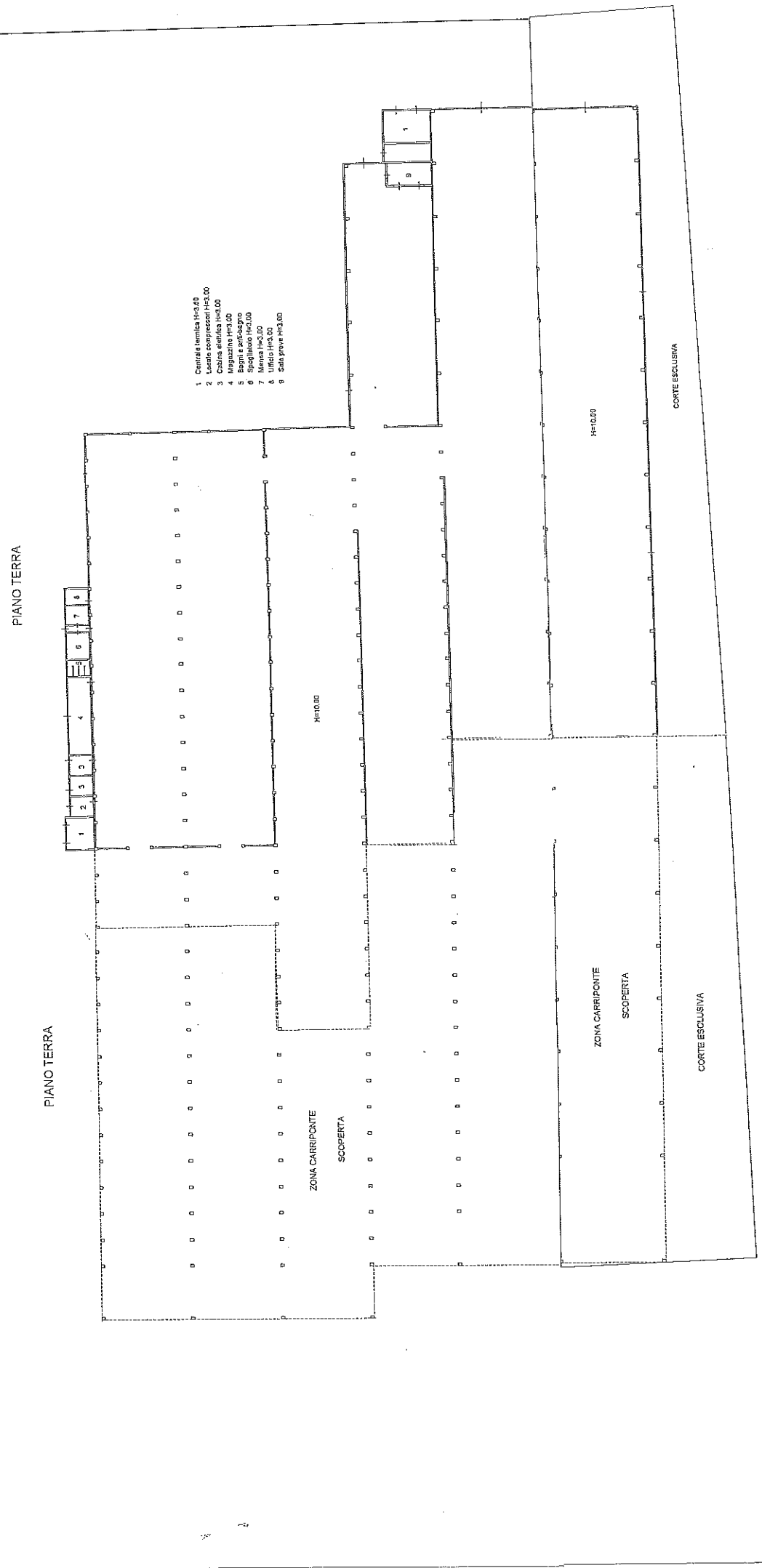

PIANO TERRA

PIANO TERRA

ZONA CARRIPONTE
SCOPERTA

ZONA CARRIPONTE
SCOPERTA

CORTE ESCLUSIVA

H=10.00

H=10.00

CORTE ESCLUSIVA

1. Centrale termica H=3.00
2. Locale compressori H=3.00
3. Cabina elettrica H=4.00
4. Magazzino H=9.00
5. Bagno e anti-bagno
6. Spogliatoio H=2.00
7. Ufficio H=3.00
8. Sala prova H=3.00

Identificativi Catastali:
Sezione: NCT
Foglio: 15
Particella: 646
Subalterno: 3

Compilata da:
Rambaldini Aldo
Iscritto all'albo:
Geometri
Prov. Brescia N. 3883

Scheda n. 2 Scala 1:200

PIANO TERRA

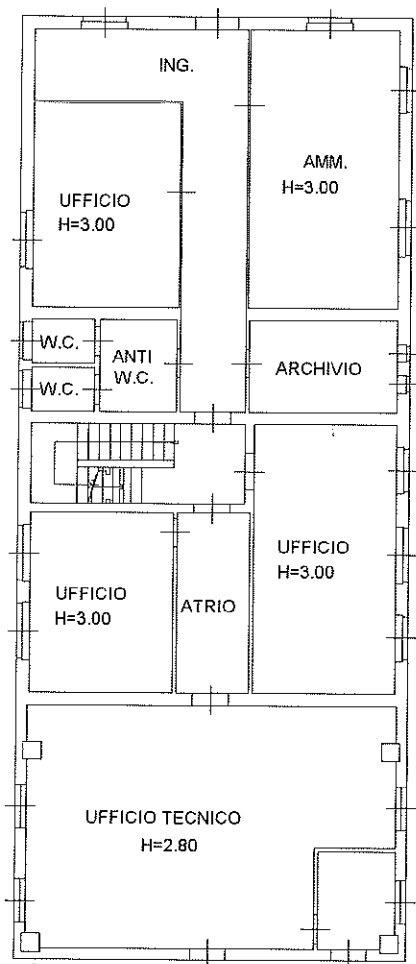

PIANO PRIMO

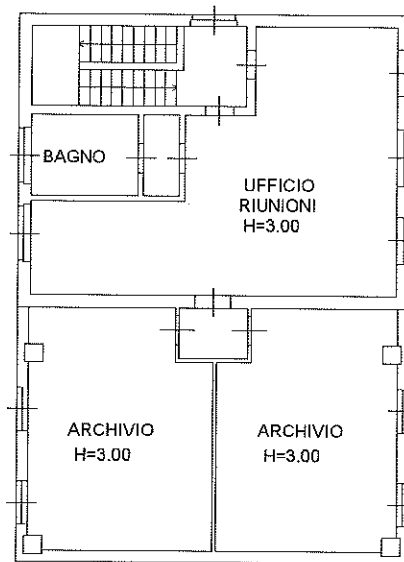

Agenzia del Territorio
CATASTO FABBRICATI
Ufficio provinciale di
Brescia

Scheda n.1 Scala 1:1000

Dichiarazione protocollo n. del
Planimetria di u.i.u. in Comune di Verolanuova
Via Dell' Artigianato civ. 8

Identificativi Catastali:
Sezione: NCT
Foglio: 15
Particella: 929
Subalterno:

Compilata da:
Rambaldini Aldo
Iscritto all'albo:
Geometri
Prov. Brescia N. 3883

PLANIMETRIA 1:1000

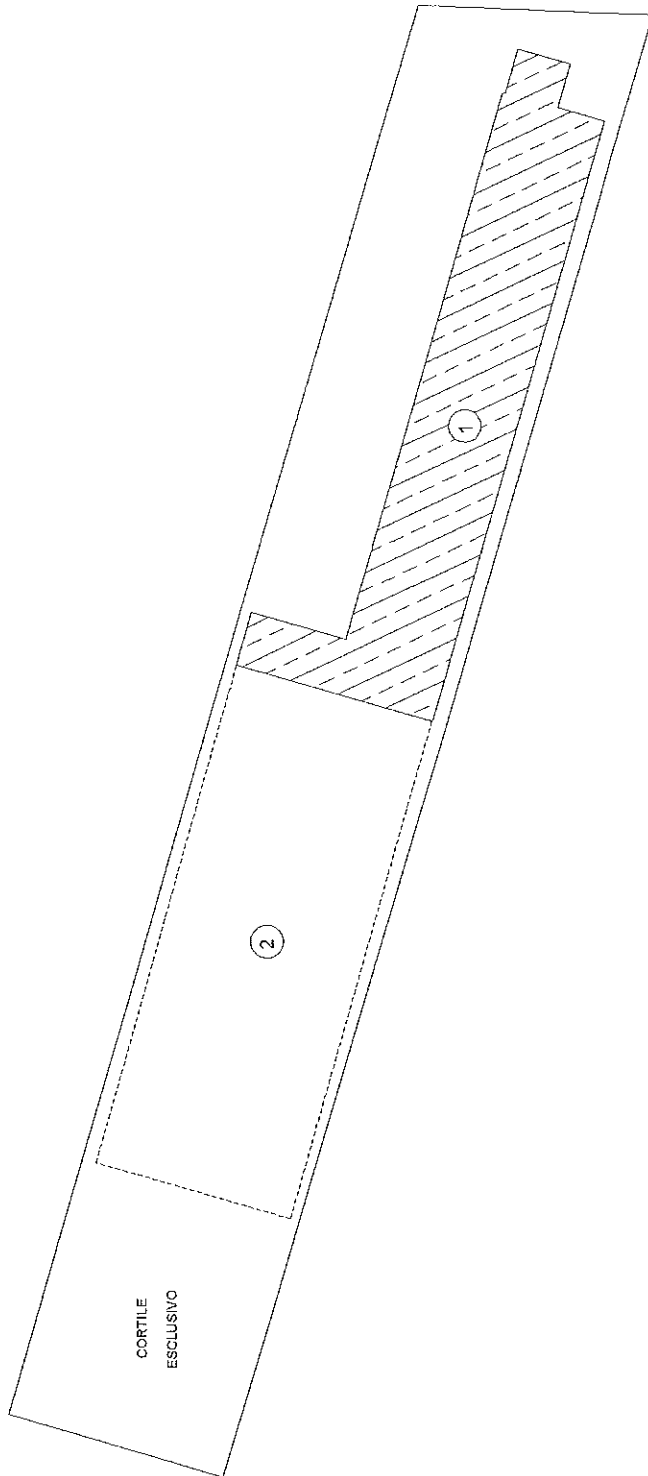

VIA DELL'ARTIGIANATO



Dichiarazione protocollo n. del
Planimetria di u.i.u. in Comune di Verolanuova civ. 8
Via Dell' Artigianato

Identificativa Catastali:
Sezione: NCT
Foglio: 15
Particella: 929
Subalterno:

Compilata da:
Rambaldini Aldo
Iscritto all'albo:
Geometri
Prov. Brescia N. 3883

PIANO TERRA

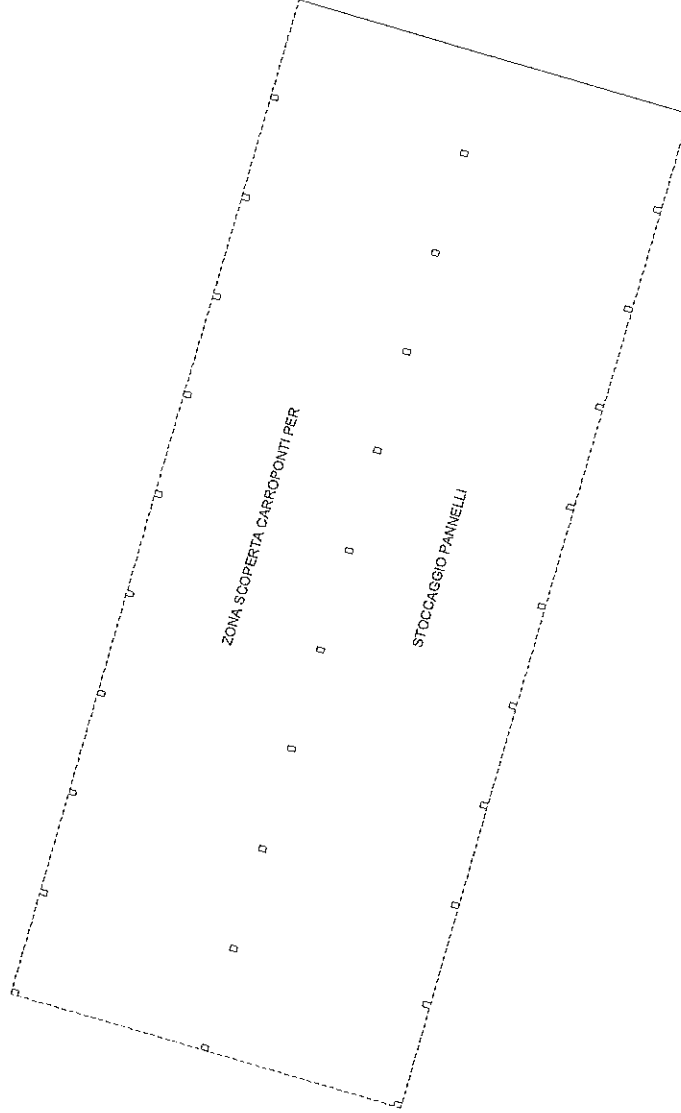

Dichiarazione protocollo n. del
Planimetria di u.i.u. in Comune di Verolanuova
Via Dell' Artigianato civ. 8

Identificativi Catastali:
Sezione: NCT
Foglio: 15
Particella: 929
Subalterno:

Completata da:
Ramaldini Aldo
Iscritta all'albo:
Geometri
Prov. Brescia N. 3863

